

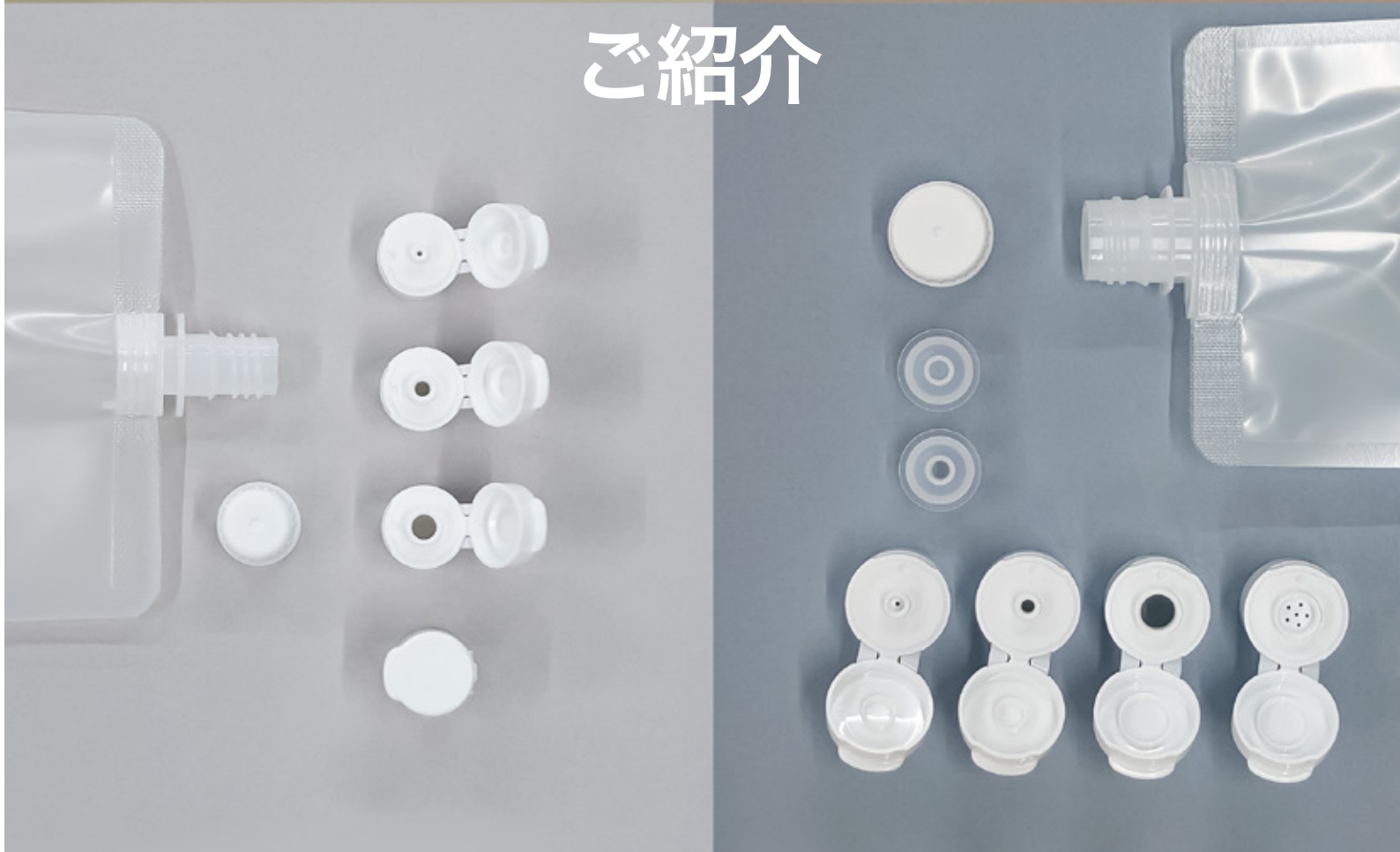

AS スパウトシリーズ

ご紹介

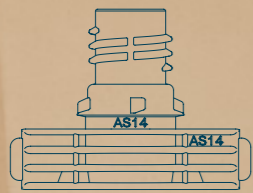



AS9.5

スパウトシリーズ

詰め替え用途などに



スクリューキャップ
(改ざん防止機能)

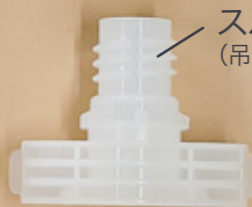

スパウト
(吊りフランジなし)



AS10

スパウトシリーズ

メール便対応の
細身で薄いスパウト

ヒンジキャップ
吐出調整弁仕様

各種ヒンジキャップ

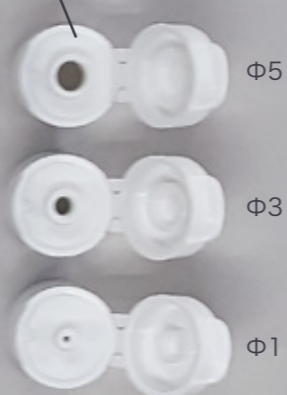

スクリューキャップ
(改ざん防止機能)

スパウトパウチ専用
ポストイン対応ボックス
(AS10スパウトシリーズ用)



アスカカンパニーの AS スパウト シリーズ

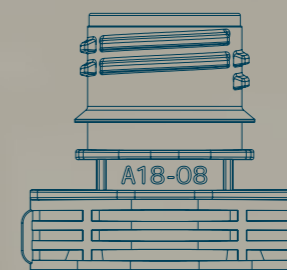

AS18

スパウトシリーズ

ポンプやスプレーに接続可能

パウチ用スタンド

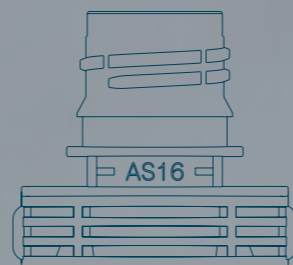

AS16

スパウトシリーズ

様々な用途に合わせて
仕様を選べる標準タイプ

各種ヒンジキャップ

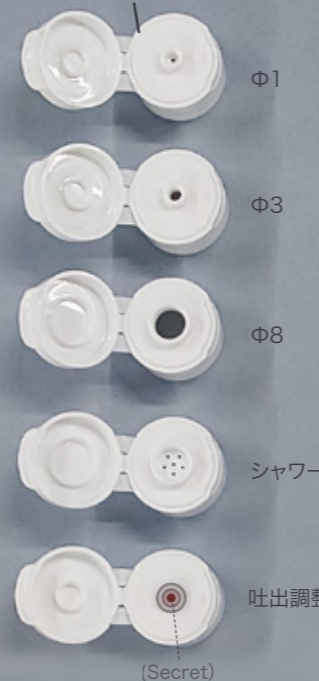

キャップセット品

スクリューキャップ
(改ざん防止機能&ユニバーサルデザイン)

中栓仕様
Φ4 Φ0.35 吐出調整弁 (Secret)

スパウトパウチ専用
ポストイン対応ボックス
(AS16スパウトシリーズ用)



AS9.5 スパウト

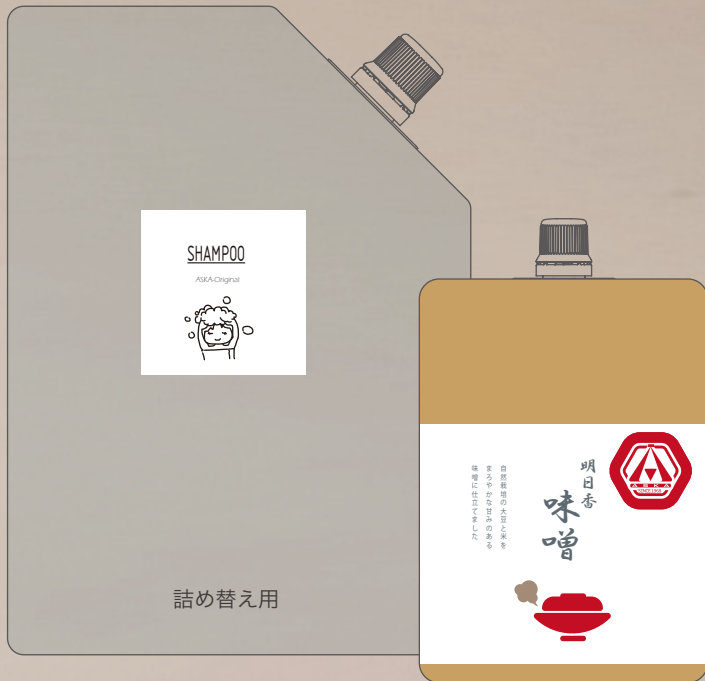

小型のスパウト
AS9.5 スパウト。
大型の詰め替え用や
小さなパウチ製品など
様々な用途に使用できます。

全数気密確認済み
『スパウト・キャップセット品』
にて提供

モノマテリアル対応品
スパウト・キャップにPE樹脂を使用



改ざん防止機能付きキャップ



吊りフランジがないため、パウチとの接続部がすっきりした見た目に



製品に関するお問い合わせ先

AS10 スパウト

鋭意開発中 !!

細身のスパウト AS10 スパウト。

口径約 10 ミリ、

ヒンジキャップ装着時で厚み 19.9 ミリ。

ポストイン可能なヒンジキャップ。

さまざまなノズル径を活かして、

色々な用途で活躍します。



ポストイン対応なのに!

選べるキャップ& ノズル径

AS10 スパウト

AS10 スパウト用
スクリューキャップ

いたずら防止機構

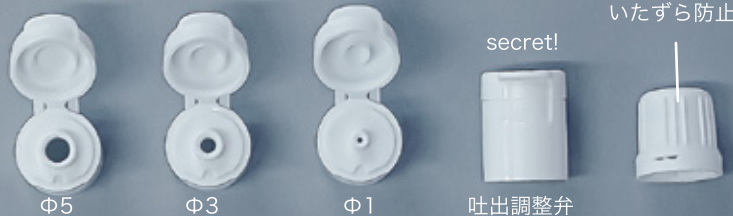

AS10 スパウト用ヒンジキャップ

環境にやさしい容器
『スパウトパウチ』
を使おう

アスカカンパニーはスパウトパウチの
利用をお勧めしています。

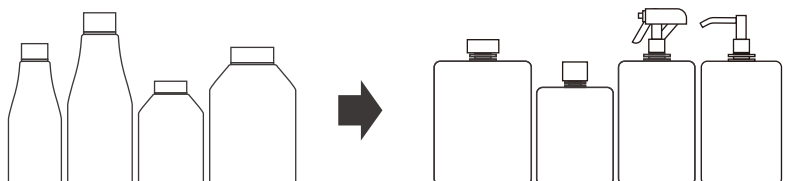

ボトルから薄いフィルムを使用するスパウトパウチに変更すると、
パッケージにおけるプラスチックの使用量を削減出来て環境にやさしい。
そして減容化に適したパウチ容器は、使う前も捨てる時もかさばらずコンパクト。

ポストイン対応のスパウトです

ネットで販売する商品を送付する際に、
気になるのが送料。

安価なポストイン配送を選択するにも
やはり『厚み』寸法が気になります。

その点 AS10 スパウトパウチは
本体もキャップも薄く、
ポストイン向けのアイテムです。

キャップ寸法

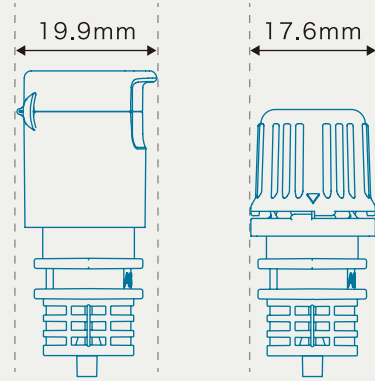

ヒンジキャップ、スクリューキャップ
共に 2cm 未満のスリムな形



ポストイン対応箱セットイメージ (3個入り)

スパウトパウチ可能ポストインサービス価格寸法一覧

※2023/07 時点

	日本郵便		佐川急便
サービス名	クリックポスト	ゆうパケット	飛脚ゆうパケット
箱寸法	W: 140-340mm D: 90-250mm H: 30mm	3辺合計60cm以内、 Hのみ1cm/2cm/3cm の設定あり	3辺合計60cm以内、 Hのみ1cm/2cm/3cm の設定あり
重量及び送料	185円 (1kg以内)	【厚さ1cm以内】250円 【厚さ2cm以内】310円 【厚さ3cm以内】360円 (1kg以内)	【厚さ1cm以内】250円 【厚さ2cm以内】310円 【厚さ3cm以内】360円 (1kg以内)
ASスパウト対応	AS10スパウト AS16スパウト	AS10スパウト AS16スパウト	AS10スパウト AS16スパウト

製品に関するお問い合わせ先



アスカカンパニー株式会社
営業本部

〒679-0222
兵庫県加東市高岡276-34
TEL (0795) 48-9900
MAIL: pmd@askacompany.co.jp

AS16 スパウトシリーズ



スタンダードな
AS16 スパウトシリーズ。

用途に合わせて
様々なキャップ、
様々な機能を選べます。

スパウト及びキャップの仕様

AS16 スパウト	AS16 スパウト用キャップ		
 <p>AS16 スパウト</p> <p>嵌合：ネジ式・打栓式共用</p>	<p>スクリューキャップ (改ざん防止機能付き)</p>  <p>嵌合：ネジ式</p>	<p>AS16ヒンジキャップ ノズル径：Φ1mm/Φ3mm/Φ8mm</p>  <p>嵌合：打栓式 ※ネジ式も有</p>	<p>AS16ヒンジキャップ 吐出調整弁仕様</p>  <p>嵌合：打栓式 ※ネジ式も有</p>
<p>スパウト キャップ セット品</p> 	<p>スパウト + スクリューキャップ (セットした状態で提供)</p>		<p>その他製品も開発中！</p> <ul style="list-style-type: none"> ・シャワーヒンジ ・AS16 キャップ 中栓仕様 <p>など</p>

環境にやさしい容器
『スパウトパウチ』
をおおう

アスカカンパニーはスパウトパウチの
利用をお勧めしています。

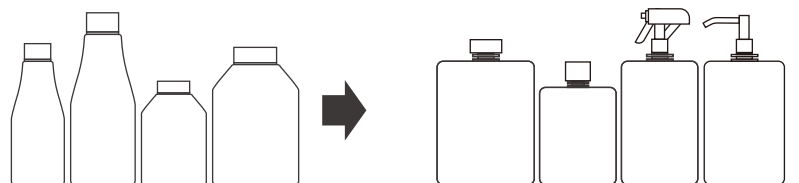

ボトルから薄いフィルムを使用するスパウトパウチに変更すると、
パッケージにおけるプラスチックの使用量を削減出来て環境にやさしい。
そして減容化に適したパウチ容器は、使う前も捨てる時もかさばらずコンパクト。

AS16スパウト用スクリュキャップ

AS16スパウト用の
改ざん防止機能付きネジキャップ。



ユニバーサルデザインで
掴みやすい&開きやすい

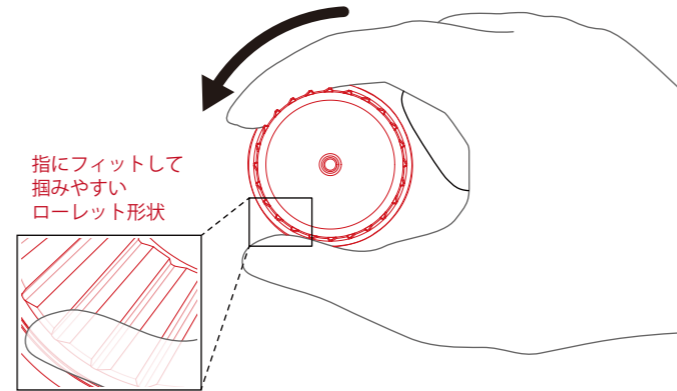

AS16スパウト・キャップセット品



あらかじめスパウトと
スクリュキャップをセット済した製品。

キャッピング時のカメラ検査、
そして独自の数値管理技術により
安全な製品をご提供します。

品質管理

専用のソフトウェアを用いて使用感の官能値を数値化を実施。
数値を元に自社独自の管理規格を制定し安定した品質の製品提供を行っています。

【キャッピング時】

グラフは、キャッピング開始から完了までにかけた力を
表示しています。
キャッピング推奨トルクは 130N・cm ですが、実際には
約 90N・cm で機能が保持された状態になります。

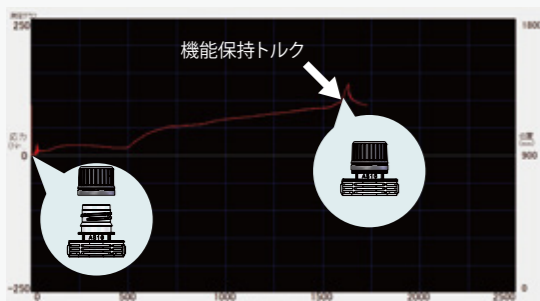

【開栓時】

グラフは、キャップを回して開栓しきるまでにかけた力
を表示しています。
開栓時に約 100N・cm の力をかければ、改ざん防止機能
を破りキャップを開くことができます。

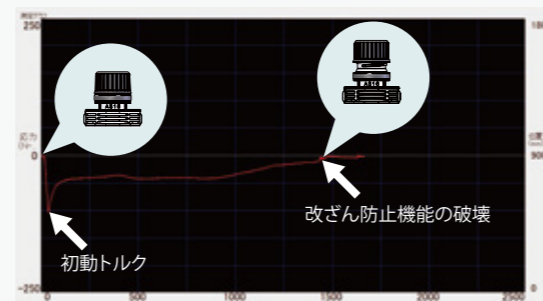

【気密性】 0.3MPa の圧力に耐えることが出来、一般的な使用には十分な気密性を持っています。

AS16スパウト用ヒンジキャップ

AS16スパウト用の
すらりとした細身で清潔感のある
美しいヒンジキャップ

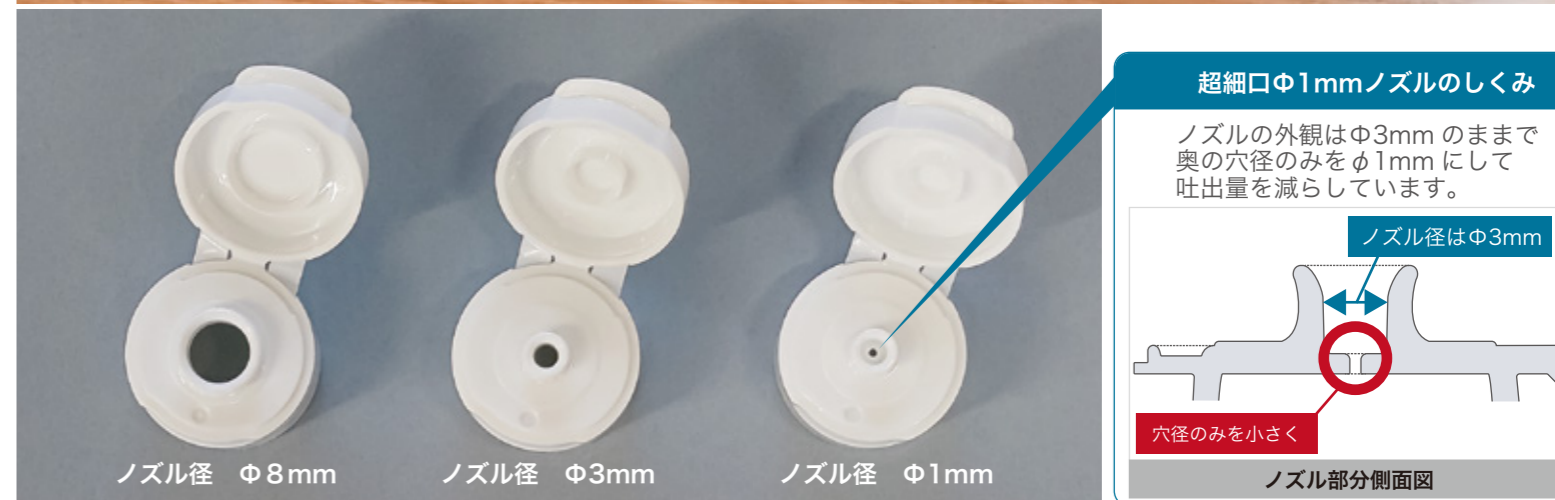

φ 3mmタイプと超細口φ 1.0mmタイプを用途に合わせてご利用下さい

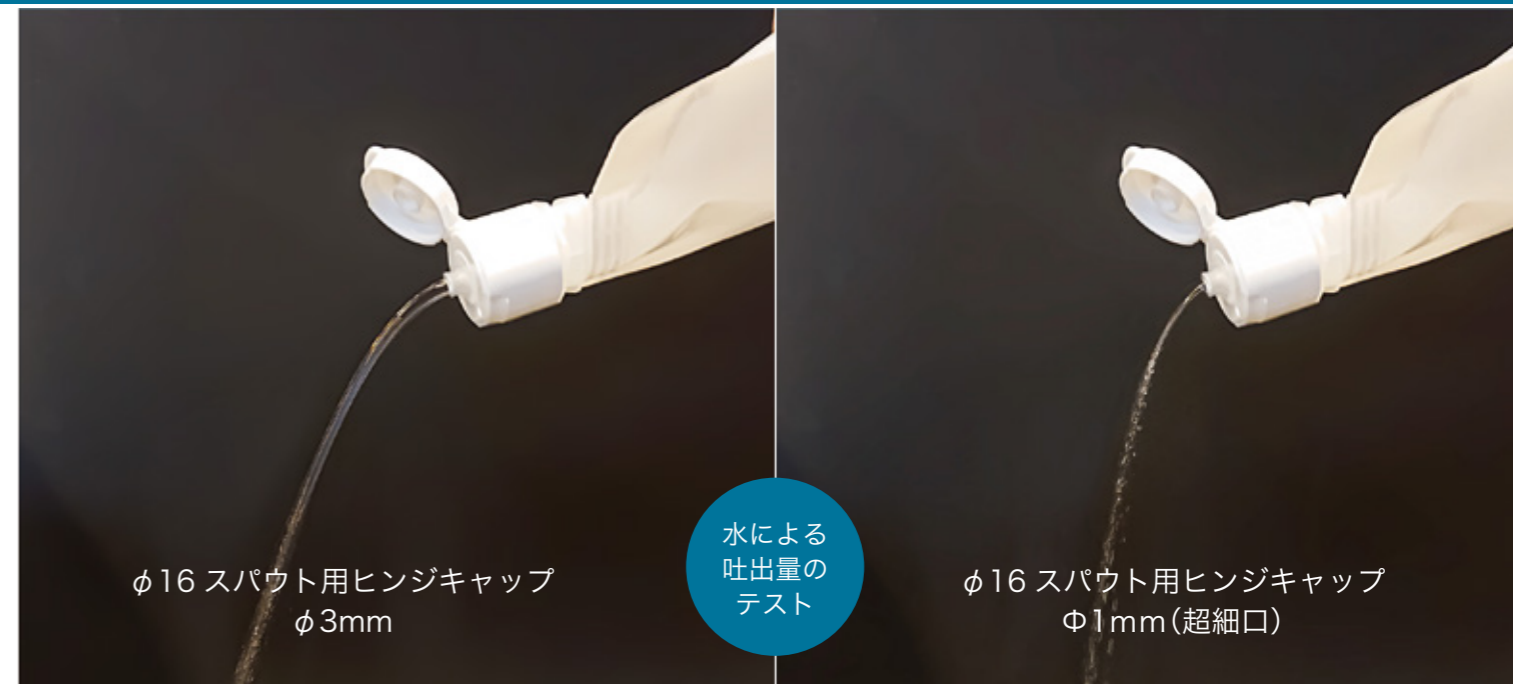

AS16スパウト用ヒンジキャップ吐出調整弁

特許
出願中！

握り込むだけで吐出量を自在に調整出来る
機能性ヒンジキャップ。

滴下も通常吐出も思いのまま。

内側にボールをセット
ボールによる弁機能を搭載

SECRET!!

パウチ部を握り込むだけで
吐出量を自在に調整可能

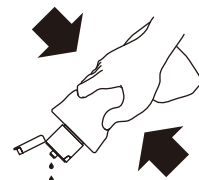

パウチに掛ける圧力に対する吐出量の変化 (内容物においてはご相談ください)

軽く握ると
滴下する



強く握ると
勢いよく出せる



握るのをやめると
ほぼ止まる



製品に関するお問い合わせ先



アスカカンパニー株式会社
営業本部

〒679-0222
兵庫県加東市高岡276-34
TEL (0795) 48-3399
MAIL: pmd@askacompany.co.jp

AS16 シャワーヒンジキャップ

ヒンジキャップでシャワーを

ワンタッチで開け閉めが出来る
AS ヒンジキャップの吐出方法に
シャワータイプが登場。

AS16 スパウトパウチの
活用の幅が広がりました。

皆さんはシャワーキャップを
どの様に活用しますか？

外観とスパウトとの嵌合方法は
AS16 ヒンジキャップとおなじ。

見た目そのまま
シャワーを利用できるようになります。



広がらない特殊なシャワー
一部分にだけしっかり吐出

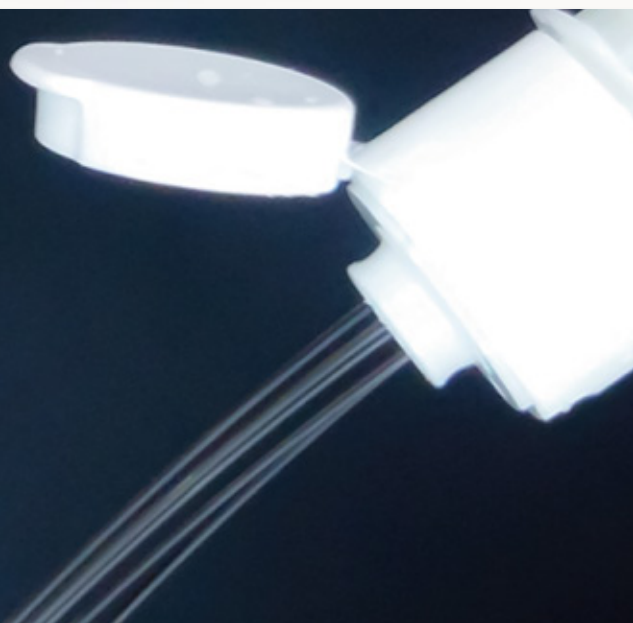

実際の使用シーン

観葉植物
などの
液体肥料

小さいポットから零れない
適度なシャワー

かき氷
などの
シロップ

かけたい所にピンポイントで。
飛び散らないシャワー

液体の
調味料に

欲しい所に
的確にシャワー

AS16 ヒンジキャップΦ3、Φ8、逆止弁と組み合わせると
さまざまな調味料や薬味などに対応できます！

製品に関するお問い合わせ先



アスカカンパニー株式会社
営業本部

〒679-0222
兵庫県加東市高岡276-34
TEL (0795) 48-9900
MAIL: pmd@askacompany.co.jp

AS16 キャップ中栓仕様

開発中!



Φ16mm 口径のスパウトが『細口ノズル』に大変身!

ヒンジキャップとスクリューキャップの良いとこどりができる**中栓!**

※実際の色はスパウト自体に近い乳白色
わかりやすいように色を付けています

内容物の充填はΦ16mm 口径と同じままで OK!

キャッピング時に中栓が取り付けられるため、充填方法は今まで変わりません。

AS16 スクリューキャップの外観そのままに
さまざまな中栓を加えることができます。

開発中の中栓のノズル径は現在 3 種類

Φ0.35mm

Φ4.0mm

ボール弁 (吐出調整弁)



違うノズル口径等、ご要望がございましたら
ニーズ調査中のためぜひご連絡ください!

AS16 キャップ中栓仕様 利用の流れについて

1. 納品時

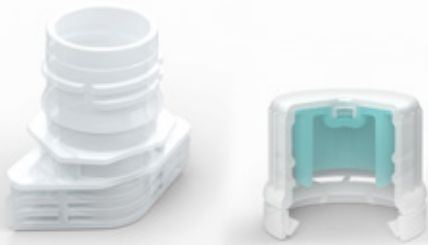

中栓がセットされたキャップと
スパウト（パウチ）が
納品されます。

2. 充填

16mm口径のスパウトにて
充填ください。

3. キャップセット



中栓がセットされたキャップを
キャッピングする際に、
中栓がスパウトにセットされ
中栓機能が付与されます。

4. 使用時



開栓するとスパウトに中栓が
セットされていますので、
その状態で使用します。
中栓によって口径を絞り
吐出量が調整されます。

製品に関するお問い合わせ先



アスカカンパニー株式会社
営業本部

〒679-0222
兵庫県加東市高岡276-34
TEL (0795) 48-9900
MAIL: pmd@askacompany.co.jp

AS18 スパウト

ポンプヘッドや、スプレーヘッドに対応した
Φ18口径のスパウトです。

スパウトパウチに、
スプレーやポンプ等の
ヘッドを直接取り付け可能。

ボトルへの『詰め替え』ではなく、
『付け替え』に対応します。



スプレーヘッド、ポンプヘッドだけでなく
様々なアタッチメントを選択できる



口径 Φ18mm

ネジ外径 Φ23.5mm

溶着部 AS16スパウト
と同寸法

三谷バルブ社製の規格品ポンプ
Z-1000 等に接続可能！



環境にやさしい容器
スパウトパウチ

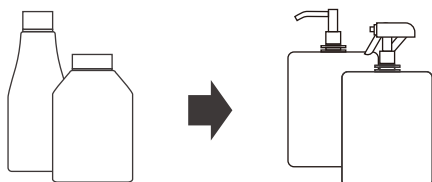

ボトルから薄いフィルムを使用するパウチに
変更すると、パッケージにおける
プラスチックの使用量削減が出来ます。

直接スパウトパウチに接続でき、ポンプや
スプレーのヘッド部分を再利用出来ます。

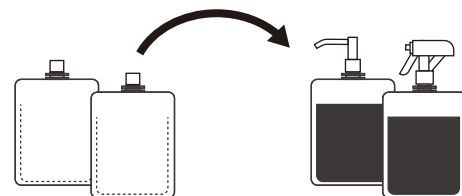

ボトルと同じようにスパウトパウチを活用する



新しいスパウトパウチの活用方法

『掛ける収納・浮かせる収納』

置く収納とは違い、浮かせる収納では風通しよくホコリやカビを防いで清潔に、そしてパウチの薄さによる省スペース収納が可能です。



スパウトパウチ専用のスタンド『パウチスタンド』

ボトルと同じようにスパウトパウチにポンプヘッドをセットして使用するとスパウトパウチは潰れてしまうため、上手く使用する事が出来ません。

スパウトパウチを活用するためにパウチ専用のスタンドを製作しています。気になられる方はお気軽にご連絡ください。



製品に関するお問い合わせ先



アスカカンパニー株式会社
営業本部

〒679-0222
兵庫県加東市高岡276-34
TEL (0795) 48-9900
MAIL: pmd@askacompany.co.jp

AS 機能拡張ラインアップ

脱炭素社会に貢献するスパウトパウチをもっと便利に使うために、
新しい形のスパウトパウチ活用をご提供します

『吊るす』タイプのポンプ容器 AS18 フィンガーフック

スパウトパウチでポンプを使用するための専用フック

片手で使える



『立てる』タイプのポンプ容器 AS18 パウチスタンド

スパウトパウチでポンプを使用するための専用スタンド

しっかり押せる



フックタイプ / スタンドタイプ
使用用途で選べる



送料を安価に出来る

AS ポストインケース



ポストインが可能な
厚み3cmの
スパウトパウチ専用ケース

まだまだスパウト パウチ製品開発中！

どんなものが開発されているか
気になったら SNS やブログを
チェック！



AS18パウチスタンド

開発中!

どこにおいても邪魔をしない
スマートな見た目はのスタンドは
スパウトパウチのデザインを美しく活用できる。
そんなスパウトパウチ専用スタンドです。



スパウトパウチ
×
エアレスポンプ
の最適解

パウチ内部に
エアバックしない
エアレスポンプも
中身を使い切っても
しっかり立ったまま

どちらも
スパウトパウチにポンプを
セットして使用する場合の
『必須アイテム』
です!



スッと
差し込む
だけ!

どちらもワンタッチで
簡単装着!

AS18フィンガーフック

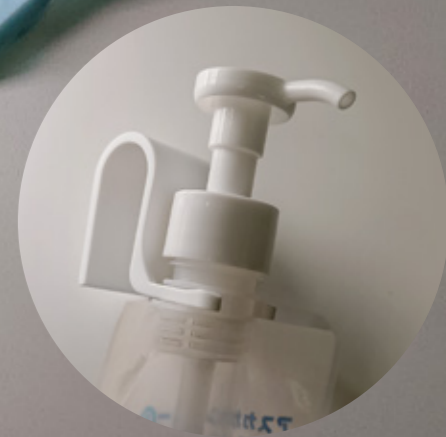

指にかけるもよし、バーにかけるもよし。
スマートで持ちやすい
スパウトパウチ専用のフックです。

ワンハンドでポンプを押せる
スパウトパウチが潰れる問題も
これで一発解決

使わない時は
フックをかけて浮かせる収納に



お風呂場などのタオルバーなどにかける
(パイプ直径 20mm まで対応)

スペック

対応スパウトパウチ/ポンプ

幅 120mm
長さ 160mm
内容量 250ml
口径 φ18 スパウト
ポンプ 1ccポンプヘッド
※3cc 対応分は現在開発中

本体形状

重量 約 20g (素材 PP の場合)
高さ 180mm
横幅 55mm
奥行 55mm

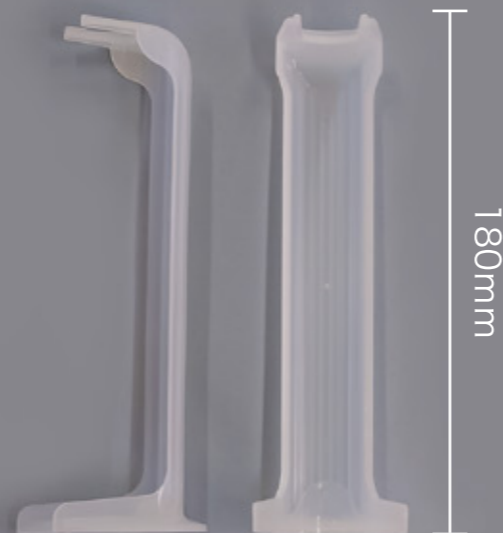

180mm

環境に優しいものづくり

- ・デザインにより強度とプラスチック使用量削減を両立
- ・スタック性があるため輸送時もコンパクト



スタック状態

AS ポストインケース



小さな AS10 スパウトでも
色々使える AS16 スパウトパウチでも
安価に送れる【ポストイン】で発送可能。
スクリュウキャップだけじゃなくヒンジキャップでも大丈夫です！



ポストインに対応した
厚み 3 センチ！

対応製品・バリエーション

AS10 スパウトパウチ	1 個入り
AS10 スパウトパウチ	3 個入り
AS16 スパウトパウチ	1 個入り
AS16 スパウトパウチ	3 個入り

材質：段ボール (C5×C5 Eフルート)

購入ロット・価格、サンプル提供等はお気軽にお問い合わせください。



製品に関するお問い合わせ先



アスカカンパニー株式会社
営業本部

〒679-0222
兵庫県加東市高岡276-34
TEL (0795) 48-9900
MAIL: pmd@askacompany.co.jp

ASスパウトシリーズは、様々な製品を作り上げて蓄積された知識により使いやすさや機能面を重視し、設計企画した製品です。

医療・食品分野の製品に適したバイオロジカルクリーンルーム内にて生産。

スパウト・キャップ共にカメラ検査の設置と、IoT技術によりカメラ検査データを品質管理に組み込んだ独自のシステムを用い、適正な製品検査や品質管理を徹底しています。

ユニバーサルデザインの開けやすいキャップ。
 様々なサイズを揃え、さまざまな用途に使えるヒンジキャップ。
 メール便対応や、スパウトパウチの新しい可能性のポンプやスプレーなどの多様なアタッチメントへの対応。

AS スパウトシリーズはさまざまなシーンで活躍します。

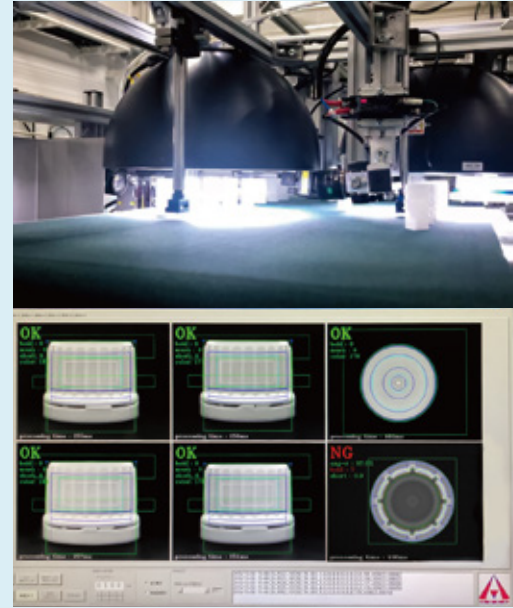

AS スパウトシリーズ寸法 / 対応一覧表

	Φ9.5				Φ10				Φ16				Φ18
	スパウト		キャップ		スパウト	キャップ	ヒンジキャップ	ヒンジキャップ	スパウト	キャップ	ヒンジキャップ	ヒンジキャップ	スパウト
ボイル対応	○				○	×			○	×			×
種類	スパウト		キャップ		スパウト	キャップ	ヒンジキャップ	ヒンジキャップ	スパウト	キャップ	ヒンジキャップ	ヒンジキャップ	スパウト
品名	AS9.5 スパウト	ASN9.5 スパウト	AS9.5スク リユーキャ ップ	AS9.5ユニ バーサルデ ザインキャ ップ	AS10 スパウト	AS10スク リユーキャ ップ	AS10ヒンジ キャップ Φ1・Φ3・ Φ5	AS10ヒンジ キャップ 吐出調整弁	AS16 スパウト	AS16スク リユーキャ ップ	AS16ヒンジ キャップ Φ1・Φ3・Φ8 ・シャワー	AS16ヒンジ キャップ 吐出調整弁	AS18 スパウト
嵌合	ネジ	ネジ	ネジ	ネジ	ネジ	ネジ	ネジ	ネジ	ネジ 打栓式	ネジ	ネジ 打栓式	ネジ 打栓式	ネジ
単量(g)	2.1	2.1	1.6	1.7	2.1	0.9	2.1	2.2	4.8	2.1	3.8	4.0	5.0
ネジ口径(mm)	Φ13.7	Φ13.7	-	-	Φ13.6	-	-	-	Φ21.0	-	-	-	Φ23.5
口部内径(mm)	Φ9.5	Φ9.5	-	-	Φ10.0	-	-	-	Φ16.0	-	-	-	Φ18.0
シールリブ幅 (mm)	40.0	40.0	-	-	23.3	-	-	-	40.3	-	-	-	40.3
特徴	・吊り フランジ無	・吊り フランジ無	・改ざん防止 機能	・改ざん防止 機能 ・ユニバーサ ルデザイン	・ポストイン 対応	・ポストイン 対応 ・改ざん防止 機能 ・ユニバーサ ルデザイン	・ポストイン 対応	・ポストイン 対応		・改ざん防止 機能 ・ユニバーサ ルデザイン ・中栓仕様有			・ポンプ接続 ・パウチ専用スタンド

※各寸法は概寸のため、仕様書等で詳細をご確認ください。

製品に関するお問い合わせ先



アスカカンパニー株式会社
 営業本部

〒679-0222
 兵庫県加東市高岡276-34
 TEL (0795) 48-9900
 MAIL: pmd@askacompany.co.jp